

**מקרון אינטראקטיבי של Dell**

**S560P/S560T**

**&**



**מקרון מתקדם Dell**

**S560**

**מדריך למשתמש**



# הערה, זהירות ואזהרה

-  הערה: הערה פירושה מידע חשוב שיעזור לך להשתמש טוב יותר במקרן
-  זהירות: זהירות פירושה נזק אפשרי לחומרה או אבדן נתונים אם לא תקפיד למלא אחר ההנחיות.
-  אזהרה: אזהרה פירושה אפשרות לנזק לרכוש, פציעה או מוות.

---

**המידע המופיע במסמך זה כפוף לשינויים ללא התראה מראש.  
© 2016 Dell Inc. כלהזכיות שמורות.**

כל שכפול של החומרים האלה בכל דרך שהיא ללא אישור בכתב מ-Dell Inc. אסור לחלוטין.

הסימנים המסחריים המופיעים בטקסט זה: Dell והלוגו של DELL הם סימנים מסחריים של Dell ;DLP, Inc. והלוגו של DLP, הם סימנים מסחריים של TEXAS INSTRUMENTS INCORPORATED ; Microsoft I Windows-הם סימנים מסחריים או סימנים מסחריים רשומים של Microsoft Corporation בארה"ב ו/או במדינות נוספות.

סימנים מסחריים ושמות מסחריים אחרים עשויים להופיע במסמך זה ומתייחסים לישויות שטוענות לבעלות על הסימנים והשמות של המוצרים שלהן. Dell Inc. מתנערת מכל עניין קנייני בסימנים מסחריים ושמות מסחריים מלבד אלה שבבעלותה.

דגם: Dell Projector S560/S560P/S560T

אוגוסט 2016 מהדורה A01

<b>5</b>	<b>אודות מקרן Dell</b>	<b>1</b>
5	תוכן קופסת המקרן	
7	מבט עליון ותחתן על המקרן	
8	חיבורי המקרן	
10	שינוי גודל התמונה	
12	שלט רחוק	
<b>16</b>	<b>שימוש בעט האינטראקטיבי (ל-S560P בלבד)</b>	<b>2</b>
16	דרישות המערכת	
17	מידע על העט האינטראקטיבי	
18	החלפת הקצה של העט האינטראקטיבי	
19	החלפת הסוללות של העט האינטראקטיבי	
20	שימוש בעט האינטראקטיבי עם S560P	
21	הגדרת אזור המגע	
23	כיול העט	
	<b>שימוש ביחידת המגע האינטראקטיבית</b>	<b>3</b>
<b>24</b>	<b>(ל-S560T בלבד)</b>	
24	דרישות המערכת	
25	הגדרת לוח המגע האינטראקטיבי	
25	שימוש בלוח המגע האינטראקטיבי עם S560T	
27	הגדרת אזור המגע	
29	כיול לוח המגע האינטראקטיבי	
30	שימוש בלוח המחיק של S560T	
<b>31</b>	<b>חיבור מתאם לצג אלחוטי</b>	<b>4</b>
31	התקנת מתאם לצג אלחוטי	
32	הגדרת המתאם לצג האלחוטי	
<b>33</b>	<b>פתרון בעיות</b>	<b>5</b>
33	פתרון בעיות	
37	סימוני נוריות החיווי	

38	..... תחזוקה	6
38	..... החלפת הנורה	
40	..... החלפת סוללות בשלט	
41	..... מפרטים	7
45	..... מידע נוסף	8
46	..... יצירת קשר עם Dell	9

# אודות מקרן Dell

# 1

המקרן מגיע יחד עם כל הפריטים המוצגים בהמשך. ודא שכל הפריטים קיימים. צור קשר עם Dell במידה ופריט כלשהו חסר.

## תוכן קופסת המקרן

### תכולת האריזה

כבל VGA באורך 5 מ' (VGA ל-VGA)

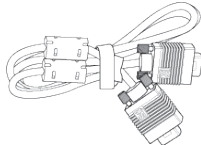

סוללות AAA (2 עבור S560/S560T;  
6 עבור S560P)

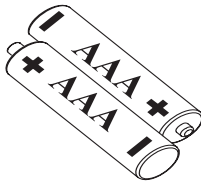

כבל Mini-USB באורך 5 מ' (ל-Mini B-USB-A)

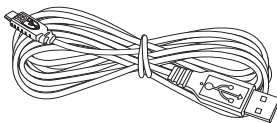

כבל חשמל

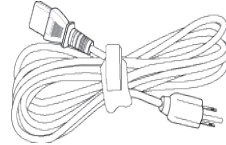

שלט רחוק



דיסק עם מדריך למשתמש ומסמכים נלווים

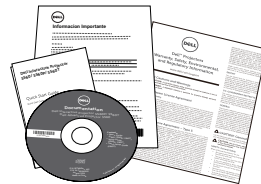

הערה: כבל מיני 5 מ' הוא רק עבור S560P/S560T.



---

תכולת האריזה (S560P בלבד)

עט פסיבי (2 יח')/קצה עט (4 יח')

רצועה ליד (2 יח')

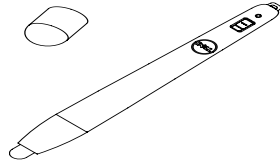
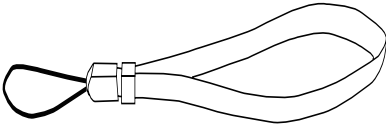

---

תכולת האריזה (S560T בלבד)

כבל מתח DC ל-DC באורך 2 מ' (ליחידת המגע)

יחידת מגע

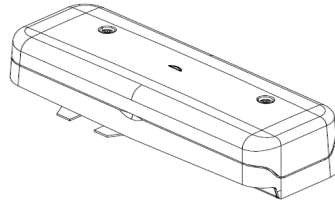
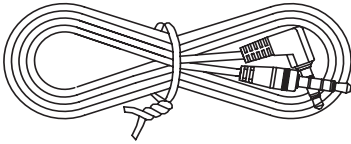

ערכת תושבת ליחידת המגע

עט פסיבי (2 יח')/קצה עט (2 יח')

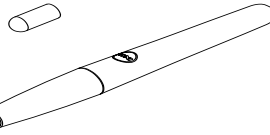
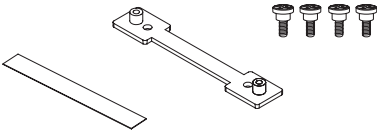

## מבט עליון ותחתון על המקרן

מבט מלמעלה

מבט מלמטה

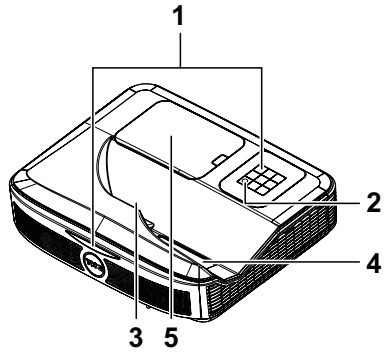
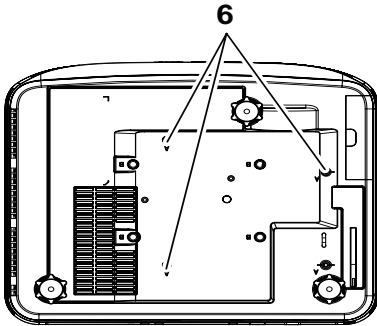

מקלטי אינפרא-אדום (IR)	1
לחצן הפעלה	2
מצלמה	3
עדשה	4
מכסה נורה	5
חורים לתלייה על הקיר	6

A: תלייה על הקיר של Dell S560  
 B: תלייה אוניברסלית על הקיר

### הערה:

- חורי הברגה לתלייה על הקיר, M4 x 4. מומנט מומלץ 15 kgf-cm.
- המצלמה היא רק עבור S560P/S560T.

## חיבורי המקרן

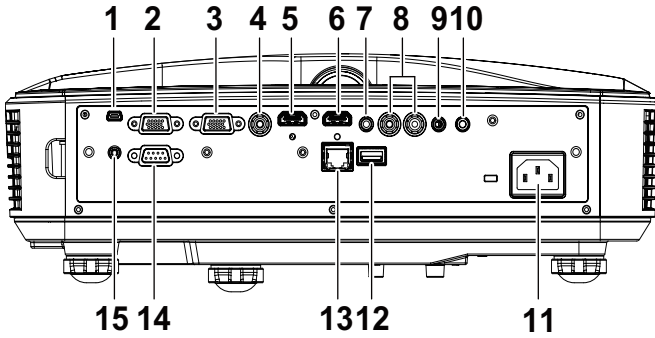

9	חיבור מיקרופון	1	Mini USB (Mini Type B)
10	יציאת שמע	2	יציאת VGA (להעברה דרך הגג)
11	חיבור לכבל חשמל	3	כניסת VGA
12	חיבור USB A	4	חיבור וידאו קומפוזיט
13	חיבור RJ45	5	חיבור HDMI 2
14	חיבור RS232	6	חיבור HDMI 1
15	מתח ליחידת מגע	7	כניסת שמע
		8	חיבור שמע RCA

**זהירות:** לפני שמתחילים את כל אחד מהתהליכים שמתוארים בסעיף הזה יש לעיין בהוראות הבטיחות שבעמוד 9. 

**הערה:** חיבור החשמל ליחידת המגע הוא רק עבור S560P/S560T. 



## ⚠ זהירות: הוראות בטיחות

- 1 אין להשתמש במקרן בקרבת התקנים המפיקים חום רב.
- 2 אין להשתמש במקרן באזורים בהם קיימת כמות חריגה של אבק. האבק עלול לגרום לתקלות במערכת ולכיבוי אוטומטי של המקרן.
- 3 יש לוודא שהמקרן מחובר באזור המאוורר היטב.
- 4 אין לחסום את חריצי ופנתי האוורור במקרן.
- 5 יש לוודא שהמקרן פועל בסביבה שבה הטמפרטורה בין (5°C ל-40°C).
- 6 אין לנסות ולגעת בפתחי האוורור כיוון שהם מתחממים מאוד לאחר הפעלה של המקרן או מיד לאחר כיבוי.
- 7 אין להביט אל תוך העדשה בזמן שהמקרן דולק. פעולה זו עלולה לגרום לפגיעה בעיניים.
- 8 אין להניח עצמים ליד או מול המקרן או לכסות את העדשה שלו בזמן שהמקרן דולק כיוון שהחום עלול לגרום לעצמים להמס או להישרף.
- 9 אין להשתמש באלכוהול לניגוב העדשה.

## ✍ הערה:



- אין לנסות לחבר את המקרן לקיר לבד. רק טכנאי מוסמך רשאי להתקין אותו.
- מומלץ להשתמש בערכת התלייה על הקיר למקרן. למידע נוסף, פנה אל אתר התמיכה של Dell בכתובת [dell.com/support](https://dell.com/support).
- למידע נוסף, עיין במידע הבטיחותי שמצורף למקרן.
- ניתן להשתמש במקרן מדגם S560P/S560T רק בתוך מבנה מקורה.

## שינוי גודל התמונה

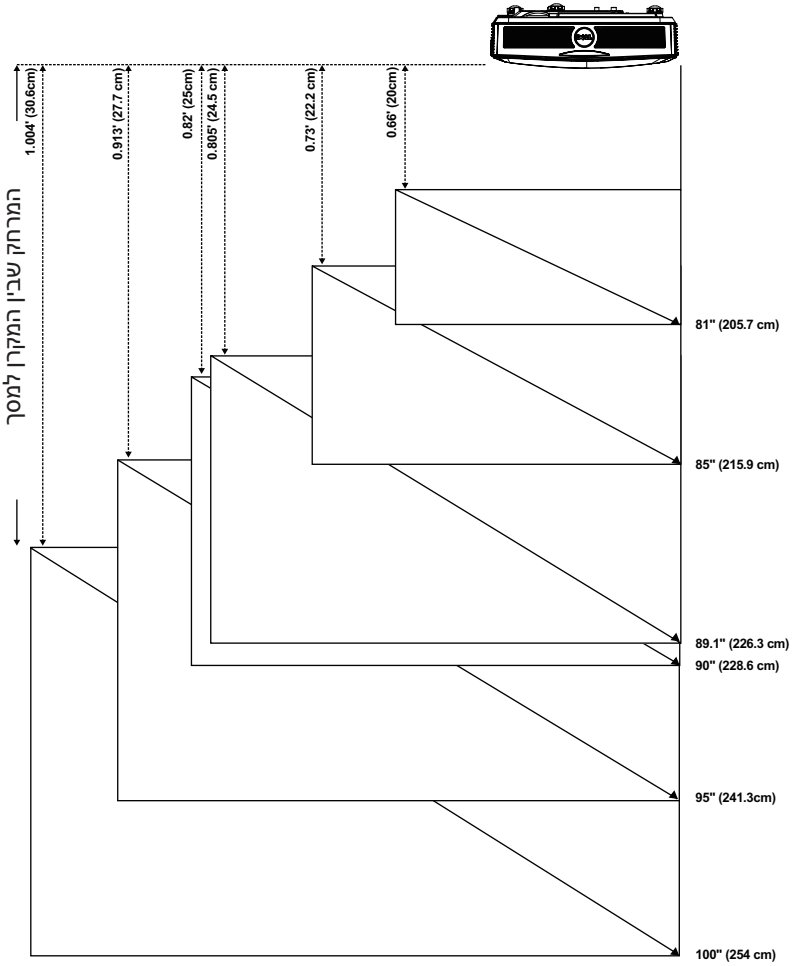



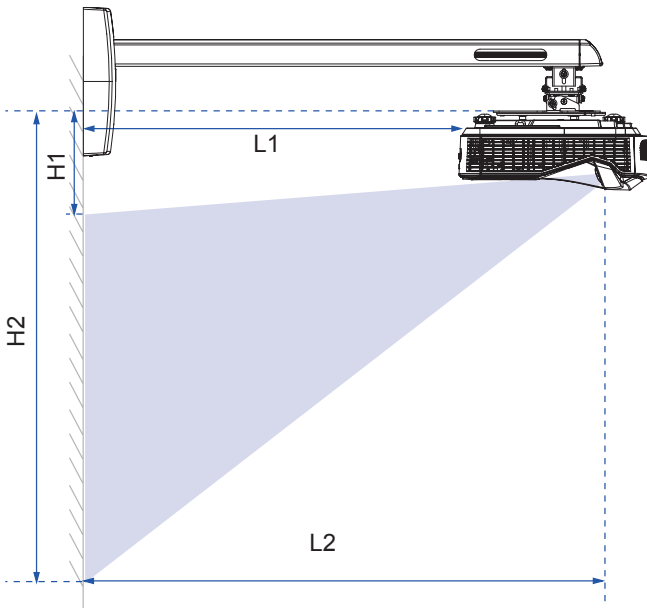

## כוונון צורת התמונה



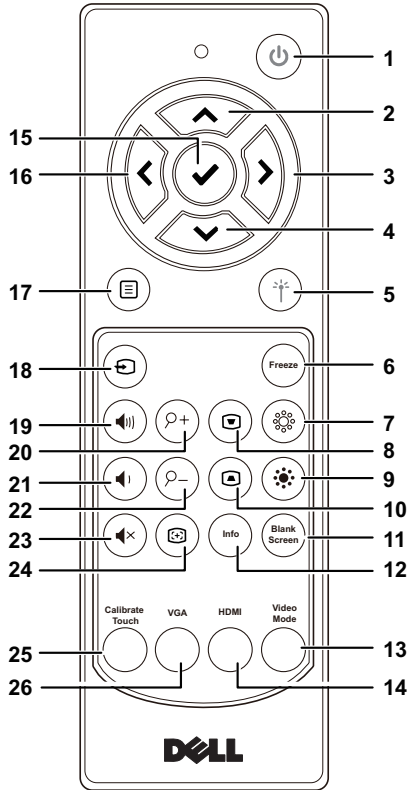





L2		L1		H2		H1		גודל המסך					
רוחב		רוחב						גובה		רוחב		אלכסוני	
אינץ'	מ"מ	אינץ'	מ"מ	אינץ'	מ"מ	אינץ'	מ"מ	אינץ'	מ"מ	אינץ'	מ"מ	אינץ'	מ"מ
18	452	8	200	45	1153	6	145	40	1009	71	1793	81	2057
19	474	9	222	48	1212	6	154	42	1059	74	1882	85	2159
20	497	10	245	50	1273	6	163	44	1110	78	1972	89.1	2263
20	502	10	250	51	1286	7	165	44	1121	78	1992	90	2286
21	530	11	278	54	1360	7	177	47	1183	83	2103	95	2413
22	558	12	306	56	1434	7	188	49	1245	87	2214	100	2540



## שלט רחוק



1	חשמל 	הדלקת או כיבוי המקרן.
2	למעלה 	לחץ לניווט בפריטי תפריט התצוגה (OSD).
3	ימין 	לחץ לניווט בפריטי תפריט התצוגה (OSD).
4	למטה 	לחץ לניווט בפריטי תפריט התצוגה (OSD).

5	לייזר 	כוון את השלט אל המסך ולחץ לחיצה ארוכה על לחצן הלייזר כדי להפעיל את קרן הלייזר.
		<b>⚠ אזהרה: אין להביט אל תוך עדשת ההקרנה של הלייזר בזמן הקרנה. הימנע מהקרנת הלייזר ישירות על העיניים.</b>
6	הקפא	לחץ כדי להשהות את התמונה המוקרנת. לחץ פעם נוספת על "הקפא" כדי לבטל את ההשהיה.
7	בהירות + 	לחץ כדי להגביר את הבהירות.
8	תיקון עיוות + Keystone + 	לחץ כדי לכוון את העיוות שנוצר בתמונה בגלל הטיית המקרן (+/-40 מעלות).
9	בהירות - 	לחץ כדי להפחית את הבהירות.
10	תיקון עיוות - Keystone - 	לחץ כדי לכוון את העיוות שנוצר בתמונה בגלל הטיית המקרן (+/-40 מעלות).
11	ניקוי מסך	לחץ כדי לעבור בין התצוגות השונות - מסך לבן ריק, מסך שחור או חזרה למצגת.
12	מידע	לחץ כדי להציג את פרטי המקרן.
13	מצב וידאו	למקרן יש תצורות המוגדרות מראש שמותאמות להצגת נתונים (שקופיות במצגת) או וידאו (סרטים, משחקים וכו'). לחץ על הלחצן <b>מצב וידאו</b> כדי לעבור בין המצבים השונים: <b>Presentation mode (מצב מצגת)</b> , <b>Bright mode (מצב בהיר)</b> , <b>Movie mode (מצב סרט)</b> , sRGB או <b>Custom mode (מצב מותאם אישית)</b> .
		לחיצה על הלחצן <b>מצב וידאו</b> פעם אחת תציג את המצב הנוכחי. לחיצה נוספת על הלחצן <b>מצב וידאו</b> תעבור בין המצבים השונים.
14	HDMI	לחץ כדי לבחור במקור HDMI.
15	הזנה 	לחץ לאישור הבחירה.
16	שמאל 	לחץ לניווט בפרטי תפריט התצוגה (OSD).
17	תפריט 	לחץ כדי לעבור לתפריט התצוגה.
18	מקור 	לחץ כדי לעבור בין מקורות VGA, וידאו קומפוזיט, HDMI-1 ו-HDMI-2.

19	הגברת עוצמת השמע 	לחץ כדי להגביר את עוצמת השמע.
20	שינוי גודל תצוגה + 	לחץ כדי להגדיל את התמונה.
21	הנמכת עוצמת השמע 	לחץ כדי להנמיך את עוצמת השמע.
22	שינוי גודל תצוגה - 	לחץ כדי להקטין את התמונה.
23	השתק 	לחץ כדי להשתיק או לבטל את ההשתקה של מקול המקרן.
24	כיוון אוטו' 	לחץ כדי לשנות אוטומטית את גודל התמונה המוצגת.
25	כיוול המגע	לחץ כדי לכייל את המגע ולשפר את הדיוק. <b>הערה:</b>  • צריך להשתמש בכלי ההגדרה. • כיוול המגע הוא רק עבור S560P/S560T.
26	VGA	לחץ כדי לבחור במקור VGA.

## טווח הפעולה של השלט הרחוק

Operating range	
Angle	$\pm 30^\circ$
Distance	7 m/22.97 feet

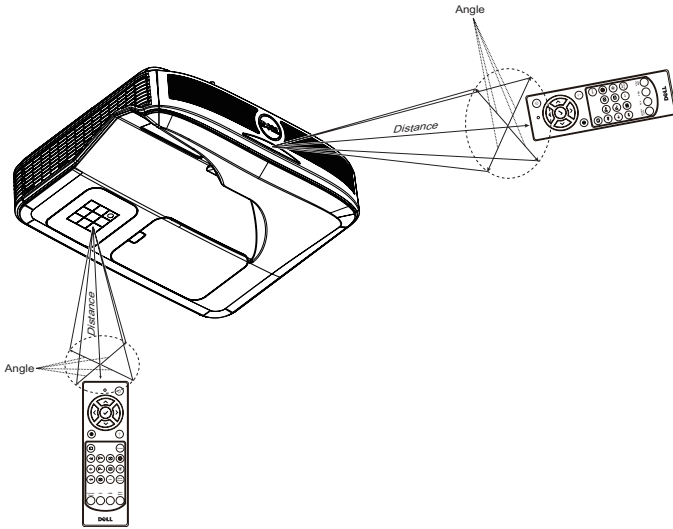

**הערה:** טווח הפעולה בפועל עשוי להיות שונה מעט מהתרשים. סוללות חלשות עלולות להשפיע לרעה על היכולת להפעיל את המקרן בעזרת השלט הרחוק.



# שימוש בעט האינטראקטיבי (ל-S560P בלבד)

# 2

המקרה S560P מקרין את התמונה משולחן העבודה של המחשב המחובר אל הלוח הלבן ומשמש כמכשיר להזנת קלט למחשב. מהלוח ניתן לנווט, לבחור ולבצע פעולות שונות בתוכניות המחשב.

המקרה S560P מתאים לשימוש עם עט אינטראקטיבי. התקן והגדר את S560x Interactive Utility (כלי העזר לעט האינטראקטיבי של Dell S560x) וכייל את העט בפעם הראשונה.

## דרישות מערכת

הערה: אלו הן דרישות המערכת המינימליות למחשב: 

התקנת S560x Interactive Utility * פעם אחת		מספר נקודות המגע שנתמכות	מערכת הפעלה
להמשך שימוש	לשימוש ראשון	10 נקודות מגע	Windows 7/8/10
לא נדרשת	נתמכות <sup>3*</sup>	נקודת מגע אחת <sup>4*</sup>	MAC OS X (10.7-10.11)
נדרשת. התקן את כלי העזר בכל מחשבי Mac כדי להשתמש ב-S560P בהם.	נתמך	10 נקודות מגע	ChromeBook
לא נדרשת	לא נתמכת. השתמש במחשב עם OS Windows או OS Mac כדי להשלים את ההתקנה הראשונית ל-S560P.		

\*1 התקן את כלי העזר לעט האינטראקטיבי של S560x מהדיסק המצורף או הורד את הכלי מאתר התמיכה של Dell

\*2 לפני השימוש ב-S560P בפעם הראשונה עליך לכייל את העט האינטראקטיבי.

\*3 נדרשת התקנה של .NET Framework 4.0.

\*4 ב-Mac נתמכת רק נקודת מגע אחת





**הערה:** הגדר את המחשב להקרנה במצב "מקרן בלבד". למידע נוסף על הפונקציות והכיוול במצבי תצוגה שונים, עיין ב"מדריך להגדרת יחידת המגע של S560T" בקטע של פתרון הבעיות, שאלה 2.

### מידע על העט האינטראקטיבי

העט האינטראקטיבי משמש כמו עכבר מחשב ומאפשר לבצע פעולות על התוכן המוקרן.

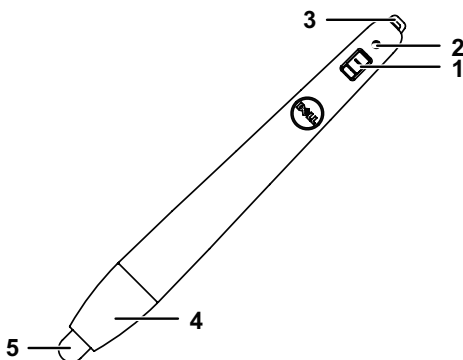

1	מתג הפעלה
2	מחווון הפעלה כשמדליקים את העט, מחווון ההפעלה מהבהב כמה שניות וכבה. ירוק: פעולה רגילה אדום: הסוללה חלשה ללא אור: הסוללה ריקה
3	רצועה ליד (להחזקה)
4	גישה לתא הסוללות. סובב כדי לפתוח את התא ולהחליף את הסוללות.
5	קצה העט

**הערה:** אורך הגל של נורת אינפרא-אדום: 850 ננו-מטר.



## החלפת הקצה של העט האינטראקטיבי

הערה: אם הקצה של העט ניזוק או שאינו פועל טוב, החלף אותו.

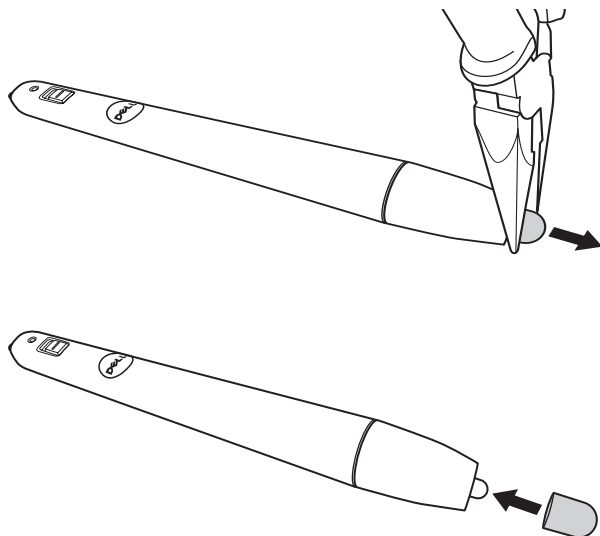

## החלפת הסוללות של העט האינטראקטיבי

**הערה:** אם הסוללה חלשה, המחווין יבהב באדום כשתדליק את העט. החלף את הסוללות בשתי סוללות AAA חדשות.



1 ניתן לגשת לתא הסוללות על ידי סיבוב ראש העט לפתיחה.

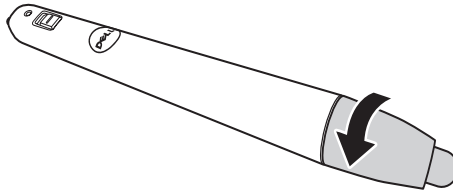

2 הכנס את הסוללות בהתאם לסימוני הקוטביות שבראש העט.

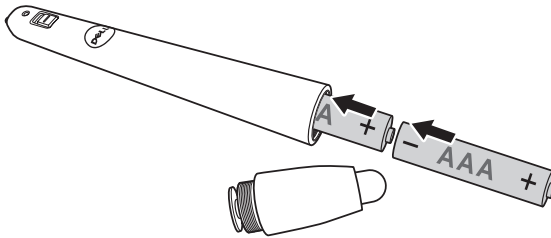

**הערה:** אל תשתמש בסוללות מסוגים שונים או בסוללות ישנות וחדשות



3 החזר את ראש העט וסובב אותו כדי לסגור את הגישה לתא הסוללות.

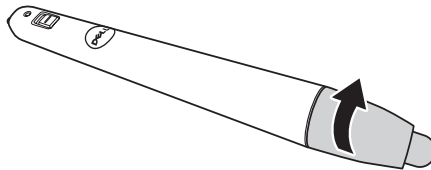

## שימוש בעט האינטראקטיבי עם S560P

שלב 1: חבר את המחשב והמקרן באמצעות כבל HDMI/VGA כדי להציג תמונה. חבר את כבל ה-USB כדי להשתמש במצב האינטראקטיבי. אם אתה משתמש ב-Mac OS, הפעל את כלי העזר S560x Interactive Utility כדי להגדיר את העט.

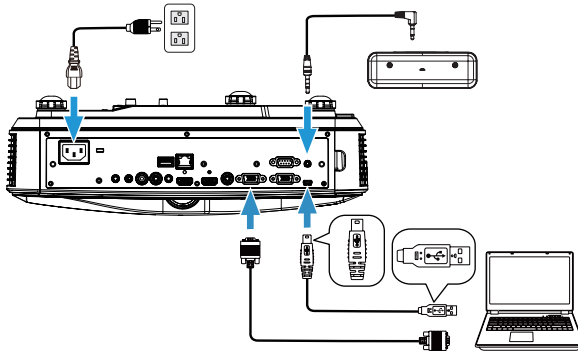

שלב 2: הפעל את S560x Interactive Utility. ניתן להגדיר את ברירת המחדל למצב האינטראקטיבי (🟢) לשימוש במספר נקודות מגע. עבור למצב Active Pen (עט פעיל) ל-S560P.

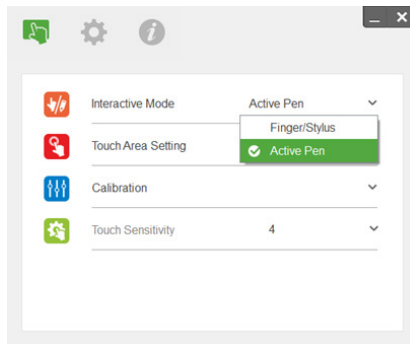

ב-Mac OS אפשר להשתמש רק בנקודת מגע אחת.

**הערה:** במחשבי Mac OS חובה להפעיל את S560x Interactive Utility. 

## הגדרת אזור המגע

עבור למצב התצוגה "Projector Only" (מקרה בלבד).  
1 בחר באפשרות 'הגדרת אזור המגע באופן אוטומטי':

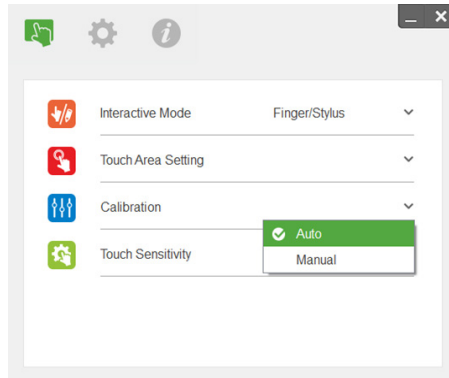

הערה:



- צא מכל היישומים והתכונות.
- עמעם את אורות הסביבה
- אל תחסום או תנער את העדשה בזמן הגדרת אזור המגע.
- בדוק אם התמונה המוקרנת חדה וברורה. אם היא לא, כוון את המיקוד כדי לחדד את התמונה.
- אם מוצגת הודעת שגיאה, עבור לאפשרות 'הגדרת אזור המגע באופן ידני'.

2 בחר באפשרות 'הגדרת אזור המגע באופן ידני':

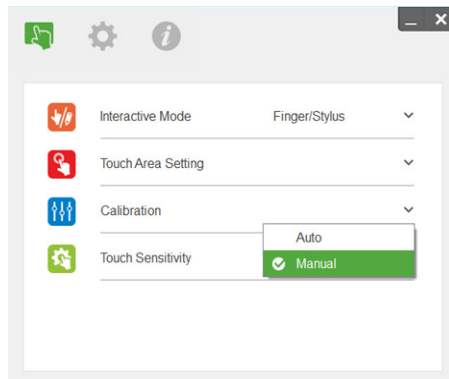

**2-1** אחרי שהתמונה המוקרנת תילכד בעדשת המצלמה, חלון עם אזור המגע ייפתח. אם התמונה המוקרנת אינה מספיק ברורה, בחר שנה את האפשרות שנבחרה בהגדרה "Ambient light mode selection" (מצב תאורת הסביבה) מ-"Auto" (אוטומטי) ל-"Bright" (בהיר) או "Dim" (מעומעם) בהתאם לתאורת הסביבה בפועל. הערה: התמונה המצולמת היא התצוגה בפועל מהמצלמה, כלומר היפוך של התמונה המוקרנת. לדוגמה: P1 היא הפינה הימנית התחתונה ו-P2 היא הפינה השמאלית התחתונה.

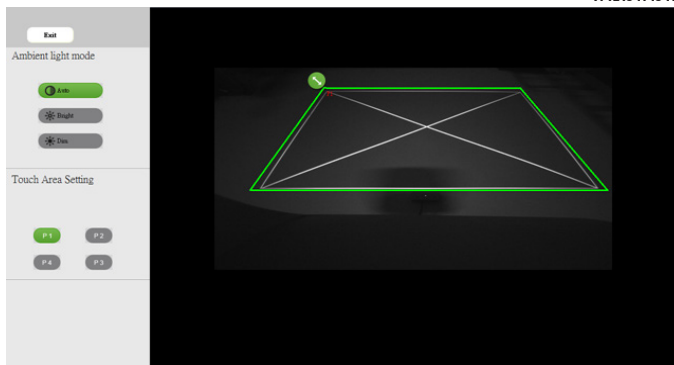

- 2-2** כיוון הגבולות של אזור המגע
- שלב 1: לחץ על P1 והשתמש בעכבר כדי לגרור את נקודה P1 לפינה השמאלית העליונה. יישר את האזור הירוק לפי המסגרת הלבנה המוקרנת.
- שלב 2: כוון גם את נקודות P2 עד P4 בהתאם. האזור הירוק צריך לחפוף לגמרי למסגרת הלבנה המוקרנת.
- שלב 3: לבסוף, בדוק שוב שהמסגרת הירוקה חופפת לגמרי למסגרת הלבנה המוקרנת. אם היא לא, כוון מחדש.
- 2-3** כשאזור המגע מוגדר נכון לחץ על לחצן היציאה.

## כיוול העט

- 1 עבור למצב התצוגה "Projector Only" (מקרן בלבד).
- 2 בצע את כיוול המגע ל-S560P באמצעות S560X Interactive Utility (ב-Windows, Mac).
- 3 בחר בכיוול האוטומטי כשאתה מפעיל את S560X Interactive Utility.

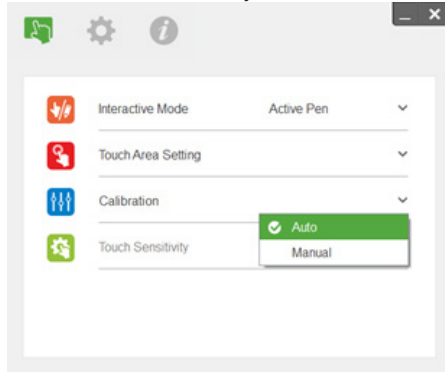

**הערה:** אם מוצגת הודעת שגיאה, בצע את השלבים הבאים כדי לנסות ולפתור את התקלה והפעל את הכיוול האוטומטי שוב.



- סגור את כל היישומים והתוכנות
  - עמעם את אורות הסביבה
  - אל תחסום או תנער את העדשה בזמן הכיוול
  - בדוק אם התמונה המוקרנת חדה וברורה. אם היא לא, כוון את המיקוד כדי לחדד את התמונה
- אם הכיוול האוטומטי נכשל, בצע 'כיוול ידני'.

4 בחר באפשרות 'כיוול ידני' ובצע את שלבי הכיוול. מומלץ לבצע כיוול ידני אם רוצים לשפר את רמת הדיוק.

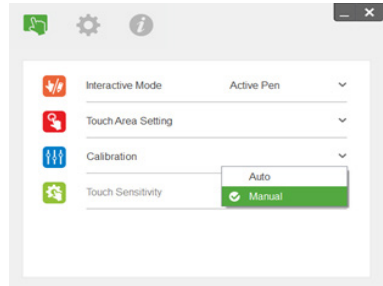

# 3

## שימוש ביחידת המגע האינטראקטיבית (ל-S560T בלבד)

המקרן S560P מקרין את התמונה משולחן העבודה של המחשב המחובר אל הלוח הלבן ומשמש כמכשיר להזנת קלט למחשב. מהלוח ניתן לנווט, לבחור ולבצע פעולות שונות בתוכניות המחשב.

המקרן S560T משמש כלוח מגע אינטראקטיבי עם 10 נקודות מגע. כדי להגדיר את לוח המגע האינטראקטיבי, התקן את יחידת המגע בהתאם להוראות שבקטע 'מדריך להגדרת יחידת המגע'. בנוסף, התקן את כלי העזר Dell S560x Interactive utility מהדיסק או הורד אותו מאתר התמיכה של Dell ובצע את הכיול.

### דרישות מערכת

הערה: אלו הן דרישות המערכת המינימליות למחשב:



התקנת Dell S560x Interactive Utility פעם אחת		מספר נקודות המגע שנתמכות	מערכת הפעלה
להמשך שימוש	לשימוש ראשון		
לא נדרשת	נתמכות <sup>3*</sup>	10 נקודות מגע	Windows 7/8/10
נדרשת. התקן את כלי העזר בכל מחשבי Mac כדי להשתמש ב-S560T בהם.	נתמך	נקודת מגע אחת <sup>4*</sup>	MAC OS X (10.7-10.11)
לא נדרשת	לא נתמכת. השתמש במחשב עם OS Windows או Mac כדי להשלים את ההתקנה הראשונית ל-S560P.	10 נקודות מגע	ChromeBook

<sup>1\*</sup> התקן את כלי העזר לעט האינטראקטיבי של S560x מהדיסק המצורף או הורד את הכלי מאתר התמיכה של Dell

<sup>2\*</sup> כדי להשתמש ב-S560T עליך להתקין את כלי העזר ולבצע יישור וכיול לפני השימוש בפעם הראשונה.

<sup>3\*</sup> נדרשת התקנה של .NET Framework 4.0.



4 ב-Mac OS נתמכת רק נקודת מגע אחת

**הערה:** הגדר את המחשב להקרנה במצב "מקרן בלבד". למידע נוסף על הפונקציות והכיוול במצבי תצוגה שונים, עיין ב"מדריך להגדרת יחידת המגע של S560T" בקטע של פתרון הבעיות, שאלה 2.



## הגדרת לוח המגע האינטראקטיבי

כדי להגדיר את לוח המגע האינטראקטיבי, התקן את יחידת המגע בהתאם להוראות שבקטע 'מדריך להגדרת יחידת המגע'.

## שימוש בלוח המגע האינטראקטיבי עם S560T

שלב 1: חבר את המחשב והמקרן באמצעות כבל HDMI/VGA כדי להציג תמונה. חבר את כבל ה-USB כדי להשתמש במצב האינטראקטיבי. אם אתה משתמש ב-Mac OS, הפעל את כלי העזר S560x Interactive Utility כדי להגדיר את יחידת המגע.

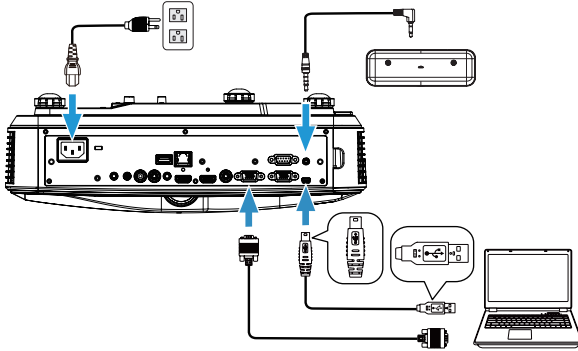

שלב 2:

הפעל את S560x Interactive Utility. ניתן להגדיר את ברירת המחדל למצב האינטראקטיבי (שימוש במספר נקודות מגע. עבור למצב אצבע/עט ב-S560T עם לוח המגע האינטראקטיבי).

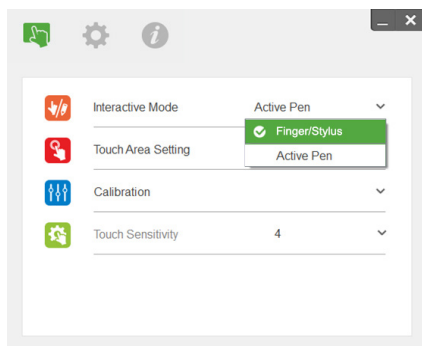

במערכת Mac OS אפשר להשתמש רק בנקודות מגע אחת.

**הערה:** במחשבי Mac OS חובה להפעיל את S560x Interactive Utility. 

## הגדרת אזור המגע

עבור למצב התצוגה "Projector Only" (מקרן בלבד).  
1 בחר באפשרות 'הגדרת אזור המגע באופן אוטומטי':

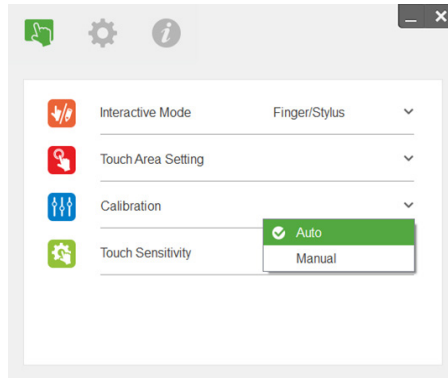

הערה:



- צא מכל היישומים והתוכנות.
- עמעם את אורות הסביבה
- אל תחסום או תנער את העדשה בזמן הגדרת אזור המגע.
- בדוק אם התמונה המוקרנת חדה וברורה. אם היא לא, כוון את המיקוד כדי לחדד את התמונה.
- אם מוצגת הודעת שגיאה, עבור לאפשרות 'הגדרת אזור המגע באופן ידני'.

2 בחר באפשרות 'הגדרת אזור המגע באופן ידני':

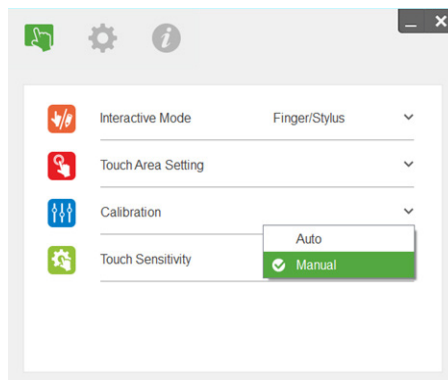

**2-1** אחרי שהתמונה המוקרנת תילכד בעדשת המצלמה, חלון עם אזור המגע ייפתח. אם התמונה המוקרנת אינה מספיק ברורה, בחר שנה את האפשרות שנבחרה בהגדרה "Ambient light mode selection" (מצב תאורת הסביבה) מ-"Auto" (אוטומטי) ל-"Bright" (בהיר) או "Dim" (מעומעם) בהתאם לתאורת הסביבה בפועל. הערה: התמונה המצולמת היא התצוגה בפועל מהמצלמה, כלומר היפוך של התמונה המוקרנת. לדוגמה: P1 היא הפינה הימנית התחתונה ו-P2 היא הפינה השמאלית התחתונה.

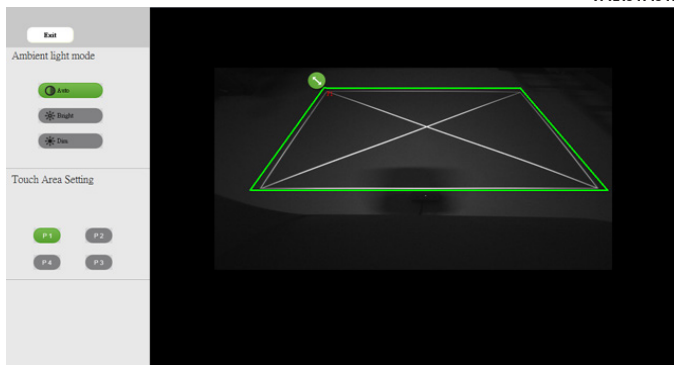

- 2-2** כיוון הגבולות של אזור המגע
- שלב 1: לחץ על P1 והשתמש בעכבר כדי לגרור את נקודה P1 לפינה השמאלית העליונה. יישר את האזור הירוק לפי המסגרת הלבנה המוקרנת.
- שלב 2: כוון גם את נקודות P2 עד P4 בהתאם. האזור הירוק צריך לחפוף לגמרי למסגרת הלבנה המוקרנת.
- שלב 3: לבסוף, בדוק שוב שהמסגרת הירוקה חופפת לגמרי למסגרת הלבנה המוקרנת. אם היא לא, כוון מחדש.
- 2-3** כשאזור המגע מוגדר נכון לחץ על לחצן היציאה.

## כיוול לוח המגע האינטראקטיבי

- 1 עבור למצב התצוגה "Projector Only" (מקרן בלבד).
- 2 בצע את כיוול המגע ל-S560P באמצעות S560X Interactive Utility (ב-Mac, Windows).
- 3 בחר בכיוול האוטומטי כשאתה מפעיל את S560X Interactive Utility.

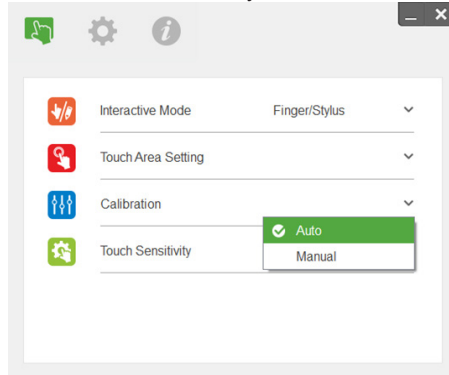

**הערה:** אם מוצגת הודעת שגיאה, בצע את השלבים הבאים כדי לנסות ולפתור את התקלה והפעל את הכיוול האוטומטי שוב.

- סגור את כל היישומים והתכונות.
- עמעם את אורות הסביבה
- אל תחסום או תנער את העדשה בזמן הכיוול
- בדוק אם התמונה המוקרנת חדה וברורה. אם היא לא, כוון את המיקוד כדי לחדד את התמונה.

אם הכיוול האוטומטי נכשל, בצע 'כיוול ידני'.

- 4 בחר באפשרות 'כיוול ידני' ובצע את שלבי הכיוול. מומלץ לבצע כיוול ידני אם רוצים לשפר את רמת הדיוק.

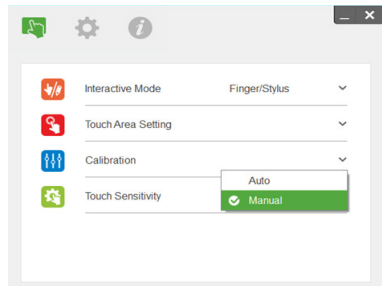

## שימוש בלוח המחיק של S560T

כדי להשתמש בעט הסימון המחיק על הלוח בלי לפגוע בפונקציית המגע, השתמש במקש 'Freeze' (השהה) או 'Blank Screen' (מסך ריק) בשלט.

**1** השהה: לחץ על המקש 'Freeze' (השהה) כדי להשהות זמנית את התמונה במסך ואת פונקציית המגע. לחץ על המקש הזה שוב כדי להפעיל מחדש את פונקציית המגע.

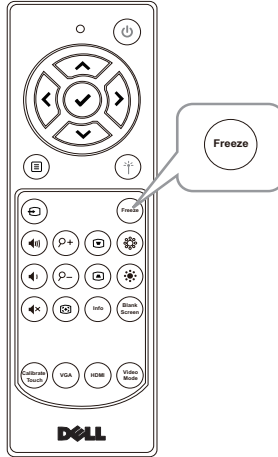

**2** מסך ריק: לחץ על המקש 'Blank Screen' (מסך ריק) כדי להציג מסך ריק במקרה. לחץ על המקש כדי לעבור בין רקע לבן לשחור או לחזור לשימוש רגיל. במצב 'מסך ריק' פונקציית המגע מושהית.

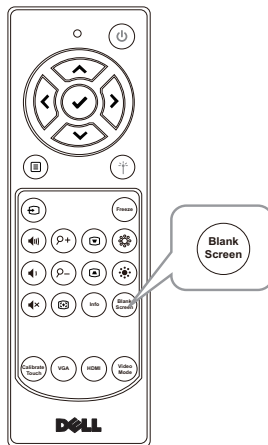

## חיבור מתאם לצג אלחוטי

# 4

### התקנת מתאם לצג אלחוטי

המקרן כולל יציאת HDMI ויציאת USB לחיבור לחשמל שמאפשרת לחבר מתאם לצג אלחוטי. המתאם לצג אלחוטי אינו מצורף למקרן S560P/S560T.

פעל לפי שלבי ההתקנה הבאים:

- 1 ודא שהמקרן כבוי.
- 2 חבר את כבל המתח בחיבור USB למתאם של הצג האלחוטי ולאחר מכן את המתאם לצג האלחוטי.

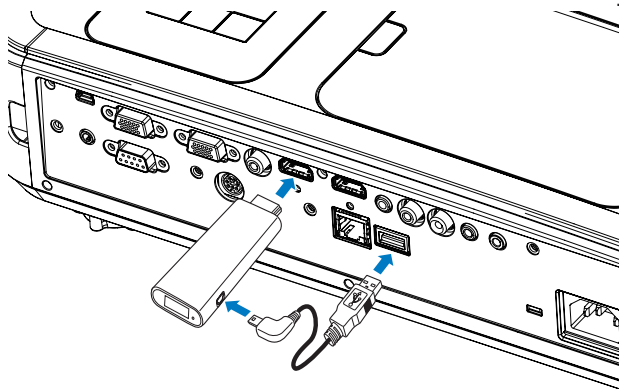

הערה: כבל המתח ב-USB מצורף למתאם של הצג האלחוטי ולא מגיע עם המקרן.



## הגדרת המתאם לצג האלחוטי

1 הדלק את המקור.

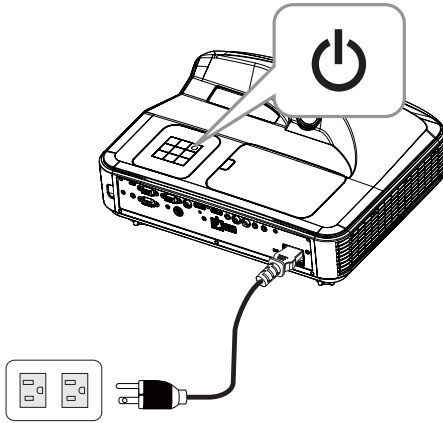

2 עבור אל המקור "Wireless Display" (צג אלחוטי).

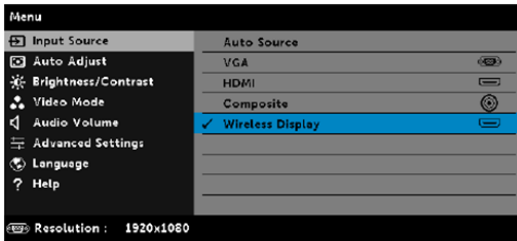

3 למידע נוסף על הקרנה באמצעות צג אלחוטי עיין בהוראות של המתאם.

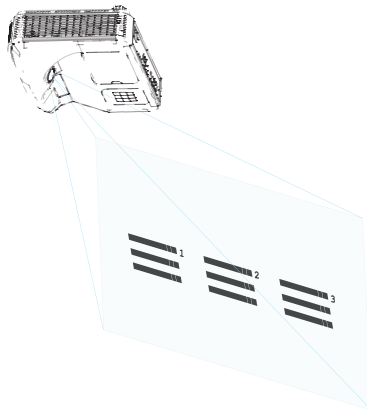



## עצות לפתרון בעיות

אם חווית בעיות במקרו, עיין בעצות הבאות לפתרון בעיות. אם הבעיה נמשכת צור קשר עם Dell.





[www.dell.com/contactDell](http://www.dell.com/contactDell)

## פתרון אפשרי

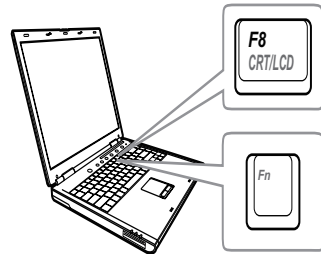
## בעיה

- ודא שבחרת את מקור הקלט הנכון בתפריט INPUT SOURCE (מקור הקלט).
- ודא שהיציאה של המסך החיצוני פועלת. אם אתה משתמש במחשב נייד של Dell, לחץ על מסמכים שלהם. אם התמונות לא מוצגות כהלכה, שדרג את מנהל ההתקן של הצגת הווידאו במחשב שלך. למחשבים של Dell, בקר בכתובת [www.dell.com/support](http://www.dell.com/support).
- ודא שכל הכבלים מחוברים היטב. עין בקטע "שינוי גודל התמונה" שבעמוד 10.
- ודא שהפינים של המחברים אינם עקומים או שבורים.
- ודא שהנורה מחוברת היטב (עיין בקטע "החלפת הנורה" שבעמוד 38).
- השתמש באפשרות Test Pattern (תבנית בדיקה) שבתפריט המשנה Projector Settings (הגדרות המקרו) בתפריט Advanced Settings (הגדרות מתקדמות). ודא שהצבעים בתבנית הבדיקה נכונים.



פתרון אפשרי	בעיה
<p><b>1</b> לחץ על הלחצן כיוון אוטו' בשלט.</p> <p><b>2</b> אם אתה משתמש במחשב נייד של Dell, הגדר את הרזולוציה של המחשב ל-1080p (1920x1080):</p> <p><b>a</b> לחץ לחיצה ימנית על קטע ריק בשולחן העבודה של Microsoft® Windows © ואז לחץ על <b>מאפיינים</b> ובחר את הכרטיסייה <b>הגדרות</b>.</p> <p><b>b</b> ודא שההגדרה היא 1920x1080 פיקסלים ליציאה של המסך החיצוני.</p> <p><b>c</b> לחץ על   (Fn+F8).</p> <p>אם אתה מתקשה לשנות את הרזולוציה, או אם המסך נתקע, הפעל מחדש את כל הציוד והמקרו.</p> <p>אם אינך משתמש במחשב נייד של Dell, עיין במסמכים של המחשב שלך. אם התמונות לא מוצגות כהלכה, שדרג את מנהל ההתקן של הצגת הווידאו במחשב שלך. למחשבים של Dell, בקר בכתובת <a href="http://www.dell.com/support">www.dell.com/support</a>.</p>	<p>התמונה חלקית, זזה או לא מוצגת נכון</p>
<p>אם אתה משתמש במחשב נייד, לחץ על   (Fn+F8).</p>	<p>המסך אינו מציג את התמונה</p>
<p>שנה את ההגדרה מעקב בתפריט המשנה <b>Display Settings (הגדרות תצוגה) שבתפריט Advanced Settings (הגדרות מתקדמות)</b> (במצב מחשב בלבד).</p>	<p>התמונה לא יציבה או מהבהבת</p>
<p>שנה את ההגדרה תדירות בתפריט המשנה <b>Display Settings (הגדרות תצוגה) שבתפריט Advanced Settings (הגדרות מתקדמות)</b> (במצב מחשב בלבד).</p>	<p>יש פס אנכי מהבהב בתמונה</p>

בעיה	פתרון אפשרי
צבע התמונה שגוי	<ul style="list-style-type: none"> <li>אם המסך מקבל את האות הלא נכון מכרטיס המסך, הגדר את סוג האות לאפשרות <b>RGB</b> בתפריט המשנה <b>Image Settings (הגדרות תמונה)</b> בתפריט <b>Advanced Settings (הגדרות מתקדמות)</b>.</li> <li>השתמש באפשרות <b>Test Pattern (תבנית בדיקה)</b> שבתפריט המשנה <b>Projector Settings (הגדרות המקרן)</b> בתפריט <b>Advanced Settings (הגדרות מתקדמות)</b>. ודא שהצבעים בתבנית הבדיקה נכונים.</li> </ul>
התמונה אינה ממוקדת	<p>1 ודא שמסך ההקרנה נמצא במרחק מתאים מהמקרן (44.6-55.8 ס"מ).</p>
התמונה נמתחת כשמיציגים DVD ביחס 16:9	<p>המקרן מאתר אוטומטית את הפורמט של אות הקלט. הוא ישמור על יחס הגובה-רוחב של התמונה המוקרנת בהתאם לפורמט של אות הקלט באמצעות ההגדרה המקורית.</p> <p>אם התמונה עדיין נמתחת, כוון את יחס הגובה-רוחב <b>Display Settings (הגדרות תצוגה)</b> בתפריט <b>Advanced Settings (הגדרות מתקדמות)</b>.</p>
התמונה הפוכה	<p>בחר בתפריט המשנה <b>Projector Settings (הגדרות המקרן)</b> בתפריט <b>Advanced Settings (הגדרות מתקדמות)</b> וכוון את מצב המקרן.</p>
הנורה שרופה או משמיעה רעש פיצוץ	<p>כאשר הנורה מסיימת את חייה, היא עשויה להישרף ולהשמיע רעש פיצוץ. אם זה קרה, המקרן לא יידלק. כדי להחליף את הנורה, עיין בקטע "החלפת הנורה" שבעמוד 38.</p>
נורית החיווי נורה דולקת בכתום	<p>אם נורית החיווי נורה דולקת בכתום, החלף את הנורה.</p>

פתרון אפשרי	בעיה
<p>אם נורית החיווי <b>נורה</b> מהבהבת בכתום, ייתכן שיחידת החיבור של הנורה לא מחוברת היטב. בדוק את יחידת החיבור של הנורה וודא שהיא מחוברת היטב.</p>	<p>נורית החיווי נורה מהבהבת בכתום</p>
<p>אם נוריות החיווי <b>נורה</b> ו-<b>חשמל</b> מהבהבות בכתום, יש בעיה במנהל ההתקן של הנורה והמקרן ייכבה אוטומטית.</p>	
<p>אם נוריות החיווי <b>נורה</b> ו-<b>טמפרטורת</b> מהבהבות בכתום ונורית החיווי <b>חשמל</b> דולקת בכחול, יש בעיה בגלגל הצבעים והמקרן ייכבה אוטומטית.</p> <p>כדי לבטל את מצב ההגנה, לחץ לחיצה ארוכה על הלחצן הפעלה במשך 10 שניות.</p>	
<p>המקרן התחמם יתר על המידה. התצוגה תכבה אוטומטית. אחרי שהמקרן יתקרר הפעל מחדש את התצוגה. אם הבעיה נמשכת צור קשר עם Dell: <a href="http://www.dell.com/contactDell">www.dell.com/contactDell</a></p>	<p>נורית החיווי טמפרטורת דולקת בכתום</p>
<p>אם המאוורר של המקרן מפסיק לעבוד, המקרן נכבה אוטומטית. נסה לכבות את מצב ההגנה באמצעות לחיצה ארוכה על הלחצן <b>הפעלה</b> במשך 10 שניות. המתן 5 דקות ונסה להדליק שוב. אם הבעיה נמשכת צור קשר עם Dell: <a href="http://www.dell.com/contactDell">www.dell.com/contactDell</a></p>	<p>נורית החיווי טמפרטורת מהבהבת בכתום</p>
<p>ייתכן שהסוללות חלשות. אם זה המצב, החלף את הסוללות בשתי סוללות AAA חדשות.</p>	<p>השלט אינו פועל חלק או פועל רק בטווח מוגבל</p>

## סימוני נוריות החיווי

סטטוס המקרן	תיאור	לחצני בקרה	
		נורית חיווי	נורה (כתום)
מצב המתנה	המקרן במצב המתנה. מוכן להדליק.	לבן מהבהב	כבוי
מתחמם	למקרן לוקח זמן מה להתחמם ולהדליק.	לבן	כבוי
הנורה דולקת	המקרן במצב רגיל ומוכן להקרין תמונה.  הערה: לא ניתן לגשת לתפריט התצוגה (OSD).	לבן	כבוי
מתקרר	המקרן מתקרר לקראת כיווי.	לבן	כבוי
המקרן התחמם יתר על המידה	ייתכן שפתחי האוורור חסומים או שטמפרטורת הסביבה גבוהה מ-40°C. המקרן ייכבה אוטומטית. ודא שפתחי האוורור אינם חסומים ושטמפרטורת הסביבה במסגרת טווח ההפעלה. אם הבעיה נמשכת צור קשר עם Dell.	כבוי	כתום
תקלה במאוורר	יש תקלה באחד מהמאווררים. המקרן ייכבה אוטומטית. אם הבעיה נמשכת צור קשר עם Dell.	כבוי	כתום מהבהב
תקלה במנהל ההתקן של הנורה	יש תקלה במנהל ההתקן של הנורה. המקרן ייכבה אוטומטית. נתק את כבל החשמל. אחרי שלוש דקות חבר את כבל החשמל והדלק מחדש את הצג. אם הבעיה נמשכת צור קשר עם Dell.	כתום מהבהב	כבוי
תקלה בגלגל הצבעים	גלגל הצבעים נתקע. יש תקלה במקרן והוא ייכבה אוטומטית. נתק את כבל החשמל. אחרי שלוש דקות חבר את כבל החשמל והדלק מחדש את הצג. אם הבעיה נמשכת צור קשר עם Dell.	לבן	כתום מהבהב
תקלה בנורה	יש תקלה בנורה. החלף את הנורה.	כבוי	כתום
תקלה באספקת החשמל (+12V)	יש תקלה באספקת החשמל. המקרן ייכבה אוטומטית. נתק את כבל החשמל. אחרי שלוש דקות חבר את כבל החשמל והדלק מחדש את הצג. אם הבעיה נמשכת צור קשר עם Dell.	כתום מהבהב	כתום
תקלה ביחידת החיבור של הנורה	ייתכן שיש תקלה ביחידת החיבור של הנורה. בדוק את יחידת החיבור של הנורה וודא שהיא מחוברת היטב. אם הבעיה נמשכת צור קשר עם Dell.	כבוי	כתום מהבהב

**החלפת הנורה**

△ **זהירות:** לפני שמתחילים את כל אחד מהתהליכים שמתוארים בסעיף הזה יש לעיין בהוראות הבטיחות שבמודל 9.

החלף את הנורה כאשר ההודעה "Lamp is approaching the end of its useful life" (הנורה מתקרבת לסוף חייה. מומלץ להחליפה! [www.dell.com/lamps](http://www.dell.com/lamps)) "in the operation. Replacement suggested!" מופיעה על המסך. אם הבעיה נמשכת אחרי החלפת הנורה צור קשר עם Dell.

△ **זהירות:** השתמש בנורה מקורית כדי לשמור על הבטיחות ותנאי העבודה האופטימליים של המקרן.

△ **זהירות:** הנורה עשויה להתחמם מאוד במהלך השימוש. אפשר למקרן להתקרר במשך 30 דקות לפחות לפני החלפת הנורה.

△ **זהירות:** בשום מקרה אל תיגע בנורה או בזכוכית שלה. נורות המקרן שבירות מאוד ועלולות להתנפץ בנגיעה. רסיסי הזכוכית חדים ועלולים לפצוע.

△ **זהירות:** אם הנורה מתנפצת, הסר את כל רסיסי הזכוכית מהמקרן והשלך או מחזר אותם בהתאם לתקנות המקומיות. למידע נוסף, עיין בכתובת [www.dell.com/hg](http://www.dell.com/hg).

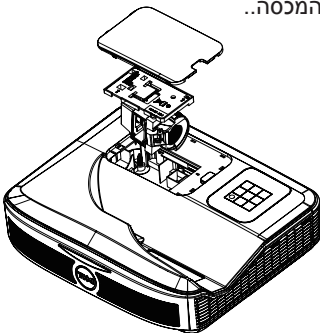

- 1 כבה את המקרן ונתק את כבל החשמל.
  - 2 אפשר למקרן להתקרר במשך 30 דקות לפחות.
  - 3 שחרר את הבורג שמהדק את המכסה העליון והוצא את המכסה..
  - 4 שחרר את הבורג שמהדק את הנורה.
  - 5 אחוז בידיית המתכת ומשוך את הנורה.
- הערה:** אם הנורה מוחלפת במסגרת האחריות, Dell עשויה לבקש להחזיר את הנורה אל Dell. לחלופין, פנה אל הרשות המקומית לטיפול בפסולת כדי לקבל את הכתובת של אתר ההשלכה הקרוב אליך.
- 6 החלף את הנורה בחדשה.
  - 7 הדק את הבורג שמהדק את הנורה.

8 החזר את המכסה העליון והדק את הבורג שלו.

9 אפס את משך השימוש בנורה על ידי בחירה באפשרות "YES" (כן) ב-Lamp Reset (איפוס נורה) ב-Advanced Power Settings (הגדרות צריכת החשמל) בתפריט Settings (הגדרות מתקדמות). לאחר החלפת נורה, המקרן יאתר זאת אוטומטית ויאפס את שעות הנורה.

זהירות: השלכת הנורה (ארה"ב בלבד)



מכילות כספית ויש למחזר או להשליך אותן בהתאם לחוק המקומי, הלאומי או הפדרלי. למידע נוסף, בקר באתר [WWW.DELL.COM/HG](http://WWW.DELL.COM/HG) או פנה לארגון תעשיות האלקטרוניקה (ELECTRONIC INDUSTRIES ALLIANCE) בכתובת [WWW.EIAE.ORG](http://WWW.EIAE.ORG). למידע על השלכת הנורה הספציפית, בקר באתר [WWW.LAMPRECYCLE.ORG](http://WWW.LAMPRECYCLE.ORG). FOR LAMP-SPECIFIC DISPOSAL INFORMATION, CHECK [WWW.LAMPRECYCLE.ORG](http://WWW.LAMPRECYCLE.ORG)

## החלפת סוללות בשלט

**הערה:** הוצא את הסוללות מהשלט הרחוק כשהוא אינו בשימוש. 

1 לחץ על הלשונית כדי להרים את המכסה של תא הסוללות.

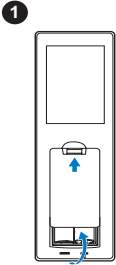

2 בדוק את סימוני הקוטביות (+/-) בסוללות.

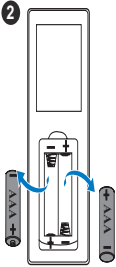

3 הכנס את הסוללות בהתאם לסימוני הקוטביות שבתא הסוללות. 

**הערה:** אל תשתמש בסוללות מסוגים שונים או בסוללות ישנות וחדשות

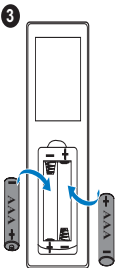

4 החזר את מכסה הסוללה למקומו...

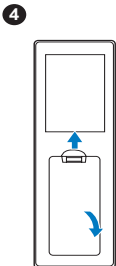



0.65" 1080p S600 DMD, DarkChip3™	ערך אור
3400 לומן (מקס')	בהירות
1800:1 רגיל (מלא/כבוי)	יחס ניגודיות
80% טיפוס (תקן יפני - JBMA)	אחידות
1920 x 1080 (1080p)	מספר פיקסלים
16:9	Aspect Ratio (יחס גובה-רוחב)
1.07 מיליארד צבעים	כמות צבעים
X 2	מהירות גלגל צבעים
X 1 לתצוגה תלת ממדית	
עדשה קבועה (WA21), F#2.4	עדשת הקרנה
יחס הקרנה=UST TR0.25	
יחס קיזוז: 118.5 ± 5%	
100-81 אינץ'	גודל מסך הקרנה
גודל אופטימלי: 89.1 אינץ'	
44.6-55.8 ס"מ	מרחק הקרנה
וידאו קומפוזיט:	תאימות וידאו
NTSC: M (3.58 MHz), 4.43 MHz	
PAL: B, D, G, H, I, M, N, 4.43 MHz	
SECAM: B, D, G, K, K1, L, 4.25/4.4 MHz	
קלט Component Video באמצעות VGA: 1080i (50/60 Hz), 720p (50/60 Hz), 576i/p, 480i/p	
קלט HDMI: 1080p, 720p, 576i/p, 480i/p	
AC 100~240 V 50-60 Hz אוניברסלי עם קלט PFC	אספקת חשמל

צריכת חשמל

מצב רגיל:  $320W \pm 10\% @ 110VAC$

מצב חסכון בחשמל:  $270 W \pm 10\% @ 110 Vac$

מצב המתנה:  $0.5 W >$

מצב המתנה ברשת:  $3 W >$

 **הערה:** כברירת מחדל, המקרן יעבור למצב חיסכון בחשמל אחרי 20 דקות של חוסר פעילות.

2 רמקולים x 10 וואט RMS

מצב רגיל: 36 dB(A)

מצב חסכון בחשמל: 32 dB(A)

$4.7 >$  ק"ג

103x318x383 מ"מ

Audio (שמע)  
עוצמת רעש

משקל המקרן  
מידות (ר א ג א ע)

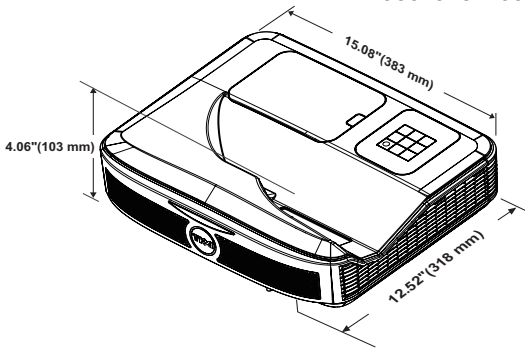

סביבה

טמפרטורת הפעלה:  $5^{\circ}C$  עד  $40^{\circ}C$  ( $41^{\circ}F$  עד  $104^{\circ}F$ )  
לחות: 80% מקסימום

טמפרטורת אחסון:  $0^{\circ}C$  עד  $60^{\circ}C$  ( $32^{\circ}F$  עד  $140^{\circ}F$ )  
לחות: 90% מקסימום

טמפרטורת משלוח:  $-20^{\circ}C$  עד  $60^{\circ}C$   
( $-4^{\circ}F$  עד  $140^{\circ}F$ )  
לחות: 90% מקסימום

חשמל: שקע חשמל AC אחד (3 פינים - C14)

חיבורי קלט/פלט

קלט VGA: חיבור D-sub אחד בעל 15 פינים (כחול),  
חיבור קלט VGA לאות קלט אנלוגי RGB/Component.

קלט VGA: חיבור D-sub אחד בעל 15 פינים (שחור)  
העברת VGA דרך הצג.  
קלט וידאו קומפוזיט: חיבור RCA אחד צהוב לאות CVBS.

קלט HDMI: שני חיבורי HDMI אחד לתמיכה במפרט  
HDMI 1.4a תואם HDCP.

קלט שמע אנלוגי: חיבור סטראו מיני אחד מסוג טלפון 3.5  
מ"מ (כחול)/זוג כניסות שמע RCA (שמאל/ימין)

קלט שמע משתנה: חיבור סטראו מיני אחד לטלפון 3.5  
מ"מ (ירוק).

כניסת שמע אנלוגי: שני חיבורי סטראו מיני מסוג טלפון 3.5  
מ"מ (כחול) ושני זוגות של חיבורי RCA (אדום/לבן)

מיקרופון: חיבור סטראו מיני אחד מסוג טלפון 3.5 מ"מ  
(ירוד).

יציאת USB (mini-USB): יציאת mini-USB אחת  
לשדרוג הקושחה/ציוד אינטראקטיבי.

יציאת מתח 5V/1.8A: מוצא USB DC A 1.8 / 5V  
אחד לתמיכה בפלאג.

יציאת RS232: יציאת D-sub אחת עם 9 פינים לתקשורת  
RS232.

יציאת RJ-45: חיבור RJ-45 מובנה אחד לבקרה ברשת.

יחידת מגע: חיבור מתח אחד ליחידה

נורת PHILIPS 260 W ניתנת להחלפה על ידי המשתמש  
מצב רגיל: עד 3000 שעות

מצב חסכון בחשמל: עד 5000 שעות

נורה  
משך חיי הנורה

הערה:



• חיבור החשמל ליחידת המגע הוא רק עבור S560P/S560T.

- דירוג תוחלת החיים של הנורה בכל מקרן הוא משך הזמן עד שחלה ירידה ברמת הבהירות בלבד ולא משך הזמן עד שהנורה מפסיקה לפעול ולהפיק אור לחלוטין. תוחלת החיים של הנורה מוגדרת כמשך הזמן עד לירידה בבהירות בשיעור של 50% בדגימה של יותר מ-50% מהנורה, ביחס לעוצמת הלומן המדורגת של הנורה. בכל מקרה אין הבטחה לגבי תוחלת החיים של הנורה. תוחלת החיים בפועל של נורת המקרן משתנה בין תנאי הפעלה ודפוסי שימוש שונים. השימוש במקרן בתנאים הדורשים מאמץ רב, כגון בסביבות מאובקות, בטמפרטורות גבוהות, למשך שעות רבות ביום וכיבויים פתאומיים עלול לקצר את תוחלת החיים של הנורה או לגרום לנורה להישרף.

## מידע נוסף

# 8

---

למידע נוסף על השימוש במקרן, עיין במדריך השימוש למקרני Dell בכתובת  
[www.dell.com/support/manuals](http://www.dell.com/support/manuals)

## יצירת קשר עם Dell

# 9

בארה"ב ניתן לחייג 800-WWW-DELL (800-999-3355).

 **הערה:** אם אין לך חיבור פעיל לאינטרנט, ניתן למצוא את הפרטים ליצירת קשר בחשבונת הרכישה, בדף האריזה, בקבלה או בקטלוג המוצרים של Dell.

Dell מספקת מספר אפשרויות תמיכה ושירות בטלפון ובאינטרנט. הזמינות משתנה בהתאם למדינה ולמוצר וייתכן שחלק מהשירותים לא יהיו זמינים באזורך. לפניית ל-Dell הקשורות למכירות, תמיכה טכנית או שירות לקוחות:

- 1 בקר באתר [www.dell.com/contactDell](http://www.dell.com/contactDell).
- 2 בחר את האזור שלך במפה האינטראקטיבית.
- 3 בחר תחום ליצירת קשר.
- 4 בחר את השירות או קישור התמיכה המתאים על פי צרכיך.

## מדד

### A

כוונון המיקוד של המקרן 10, 31

### C

החלפת הנורה 38

יציאות חיבור

כניסת שמע 8

יציאת שמע 8

חיבור שמע RCA 8

חיבור וידאו קומפוזיט 8

חיבור HDMI1 8

חיבור HDMI2 8

חיבור מיקרופון 8

8 Mini USB (Mini Type B)

חיבור לכבל חשמל 8

חיבור RJ45 8

חיבור RS232 8

מתח ליחידת מגע 8

חיבור USB A 8

כניסת VGA 8

יציאת VGA (להעברה דרך הצג) 8

פנה אל Dell 5, 38, 5, 36

### D

Dell

פנה אל Dell 45, 46

### I

עט אינטראקטיבי

סוללה 17

קצה העט 17

מחונן הפעלה 17

מתג הפעלה 17

רצועה ליד (להחזקה) 17

### M

היחידה הראשית 7

מצלמה 7

מקלטי אינפרא-אדום (IR) 7

מכסה נורה 7

עדשה 7

לחצן הפעלה 7

### P

מספרי טלפון 46

### R

שלט רחוק 12

### S

מפרט

תיקון יחס גובה-רוחב 41

Audio (שמע) 42

בהירות 42

מהירות גלגל צבעים 41

יחס ניגודיות 41

מידות 42  
כמות צבעים 41  
סביבה 42  
חיבורי קלט/פלט 42  
ערך אור 41  
עוצמת רעש 42  
מספר פיקסלים 41  
צריכת חשמל 42  
אספקת חשמל 41  
מרחק הקרנה 41  
עדשה 41  
גודל מסך הקרנה 41  
חיבורי המקרן 42  
אחידות 41  
תאימות וידאו 41  
תמיכה  
פנה אל Dell 45, 46

## T

מספרי טלפון 46